

卓上型引張圧縮試験機

フォーステスター MCTシリーズ



Discover Precision

『強さ』が見える!

カラータッチパネル採用…簡単操作で高精度

汎用型の MCT-1150

試験力表示分解能: 0.1N

高性能型の MCT-2150

試験力表示分解能: 0.01N

高性能・低試験力型の MCT-2150W

試験力表示分解能: 0.001N (50Nロードセル使用時)

コンパクト

250(W)×405(D)×711(H)mmの省スペース設計で、卓上で使用可能です。

プリント出力

ミニプリンタAD-8126と接続し、最大荷重ならびに最大変位をプリント出力可能です。

No.	Force (N)	Posi. (mm)
1	9.29	43.64
2	9.33	58.85
3	9.69	53.86
4	11.91	63.68
5	9.88	49.64
6	9.14	51.44
7	10.43	60.42
8	10.46	61.00
9	9.79	56.38
10	10.14	58.99
11	10.39	68.79
Ave.	9.78	55.52



RS-232C

※引張イメージ

電源を入れてすぐに使用可能

電源を入れると自動で校正し、すぐに試験が可能です。
(ロードセルのキャリブレーションは不要)

高精度なロードセル付属

お手持ちの治具を使用可能

お手持ちの他社製治具をお使いいただけます。

※ M6オネジアダプタ使用時

USBで簡単接続



※ PC別売

現場での使用に最適

試験速度がデジタルにて簡単に設定可能(1mm/minステップ)です。
変位表示を標準装備しています。

タッチパネルだけで 操作可能

カラータッチパネルにて、視認性が良く簡単に操作が可能です。

パソコン用取込みソフトウェア標準付属

対応OS: Windows XP、Vista Business、7Pro、8/8.1Pro、10Pro(32/64bit版)
USB: Ver 2.0以上

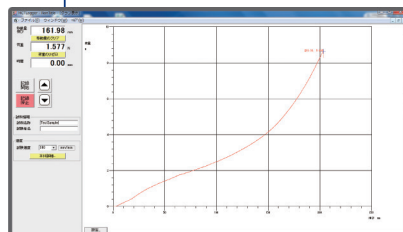

MCT-Logger《記録ソフト》

〈MCT-1150に標準付属〉

リアルタイムグラフ化。
最大点、変位量などを計算し表示します。
また、CSV形式にてカーブデータを出力します。

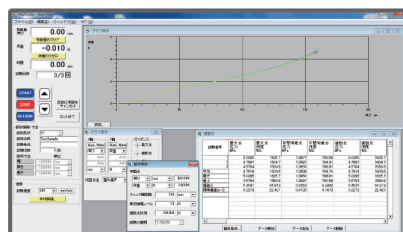

MSAT-Lite《データ処理ソフト》

〈MCT-2150/2150Wに標準付属〉

演算、処理結果を表示。
データ解析とグラフ化が可能です。
また、CSV形式にてカーブデータを出力します。



タッチパネルで簡単操作

メイン画面

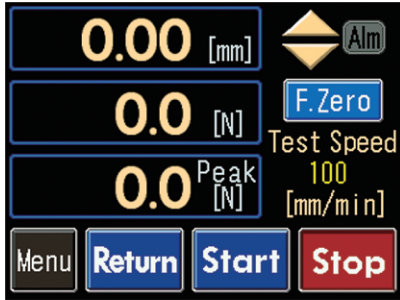

マニュアル操作画面

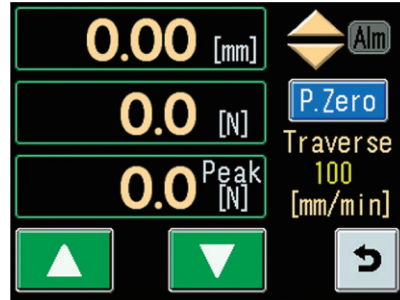

速度設定テンキー



試験条件設定

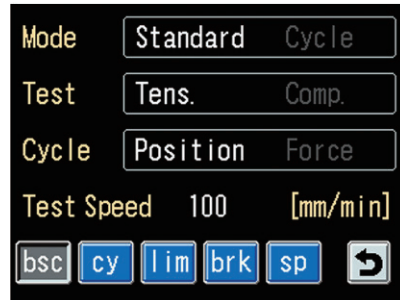

メニュー/アラーム動作時画面

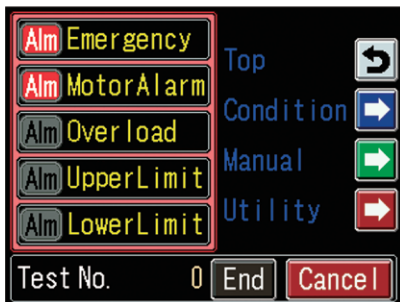

サイクル試験設定

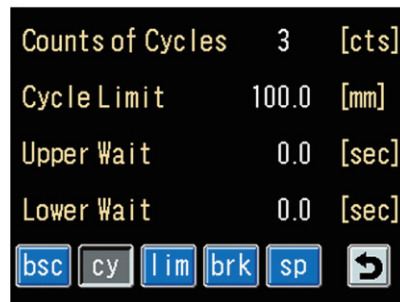

リミット設定

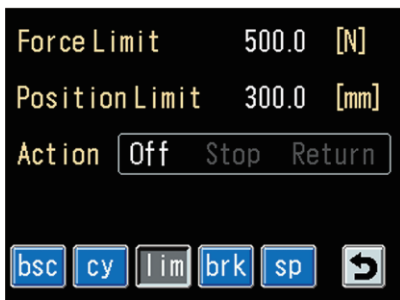

MCT-2150Wの場合

メイン画面 (50Nロードセル使用時)



ロードセル変更画面

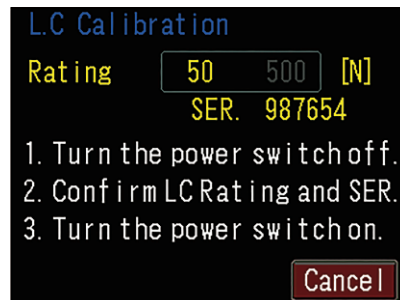

様々な材料試験に対応可能 …… QRコードにて動画がご覧いただけます。

※ 防水仕様ではありません。



《MCT紹介動画》

スイッチの押し込み強さ試験



ヒートシールのはく離強度試験

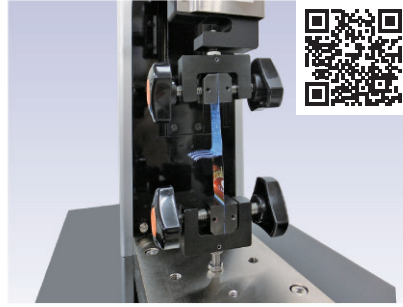

電子部品の引張強度試験

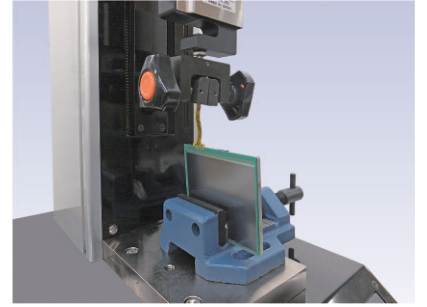

包装容器の圧縮強度試験



ペットボトルの圧縮強度試験



包装容器の突き刺し強度試験

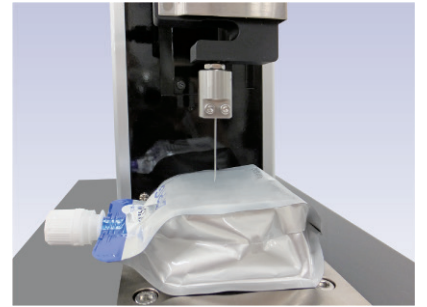

引張強度試験

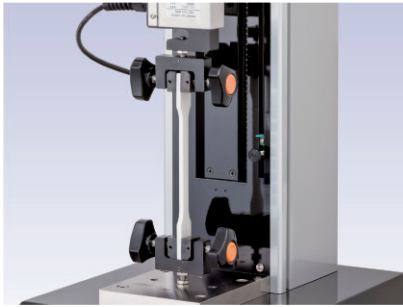

食品包装・フィルム セパレータ突き刺し試験

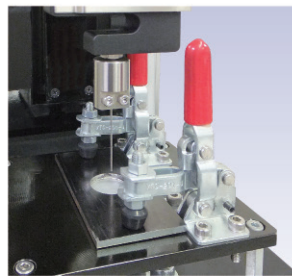

フィルム



セパレータ



容器シールはく離試験



プリン



ラーメン



PTP包装の薬剤押し出し力試験

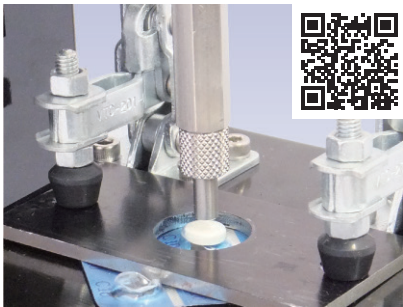

シリンジ抵抗カ試験



シリンジ



薬液抽出力



錠剤の強度試験

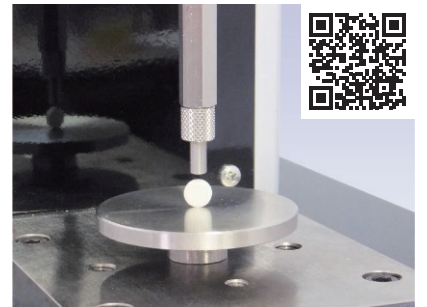

板材の曲げ強度試験

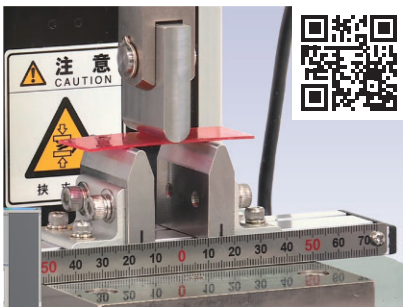

プラスチックメッキはく離試験

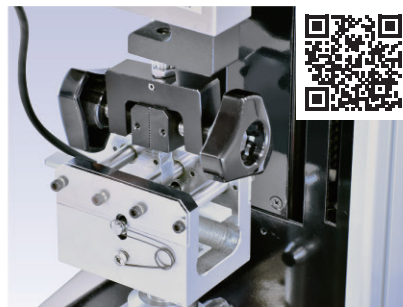

飛散防止カバー



材料の飛び散りを防ぐ、安全カバーを装着することも可能です。

別売品

オプション治具

① JM-JFM-500N	平行締付型ジョウ 500N用(上下1組ではありません)	最大荷重500N 1個の価格です。引張試験を行う場合上下2個必要になります。フェイス寸法19(幅)×19(高さ)mm、開き幅10mm。フェイス面ローレット加工です。	¥15,000(税抜)
② J-C3-1KN-U	STA/STB用圧縮受圧板 1KN/500N/50N用 φ60mm	最大荷重500N 1個の価格です。圧縮試験を行う場合上下2個必要になります。	¥15,000(税抜)
③ JM-B-500N	R2曲げ試験治具 500N用	最大荷重500N 下部支点R2 上部支点R5です。下部スパン間10~110mmです。	¥51,000(税抜)
JM-B1-500N	R5曲げ試験治具 500N用	最大荷重500N 下部支点R5 上部支点R5です。下部スパン間10~110mmです。	¥51,000(税抜)
JM-X001-500N	アタッチメントセット(★印の6治具セット)	最大荷重500N アタッチメントのセットです。(6種類:JM-X002-500N~JM-X007-500N)	¥20,000(税抜)
④ JM-X002-500N★	フック 500N	最大荷重500N フック内直径10mm。但しフック開口部幅6mmなので、直径6mm以下の紐状の物を引っ掛けることができます。	¥8,000(税抜)
⑤ JM-X003-500N★	V溝圧子 500N	最大荷重500N 先端V溝角度90°直径10mm、長さ20mm。	¥3,000(税抜)
⑥ JM-X004-500N★	受圧板 φ15mm	最大荷重500N 先端直径15mm、高さ16mm。	¥3,000(税抜)
⑦ JM-X005-500N★	円錐圧子 500N	最大荷重500N 先端円錐形状 角度90°直径10mm、長さ20mm	¥3,000(税抜)
⑧ JM-X006-500N★	山形圧子 500N	最大荷重500N 先端刃型 角度60°刃幅10mm、直径10mm、長さ20mm。	¥3,000(税抜)
⑨ JM-X007-500N★	延長ロッド 500N	最大荷重500N フック及び各アタッチメントを伸ばして取り付けたい時に使用します。長さ80mm、アタッチメント取付部M6メネジ深さ14mm。	¥3,000(税抜)
⑩ JM-X008-500N	受圧板 φ5mm	最大荷重500N 先端直径5mm、高さ20mm。小さい物を圧縮する時に使用します。	¥3,000(税抜)
⑪ JM-X009-500N	M6オネジアダプタ	最大荷重500N M6メネジの治具及びアタッチメントを取り付けるときに使用します。	¥3,000(税抜)
⑫ JM-X010	下部アダプタ	最大荷重500N 下部治具をずらして取り付けたいときに使用します。	¥8,000(税抜)
⑬ JM-X011	MCT用 バイス	最大荷重500N 開き幅MAX30mmです。	¥30,000(税抜)
⑭ JM-X012	MCT用 飛散防止カバー	試料の飛散防止用カバーです。アクリル製。	¥50,000(税抜)
⑮ JM-X013	テンシロン治具用MCTジョウスタンド	最大荷重500N テンシロン用試験治具を使用する為のジョウスタンドです。ピン付です。	¥35,000(税抜)
⑯ JM-X014-100N	ピンチャック 100N用	最大荷重100N ピンバイスと同じものです。掴みピン径MAXφ3.2mmです。	¥35,000(税抜)
⑰ JM-CL-100N	MCT用 突刺し試験治具	最大荷重100N フィルムの突刺し試験用です。針1本付(φ1mm 先端R0.5mm)。	¥68,000(税抜)
JM-CL-100N-01	突刺し治具用交換針(10本/1セット)	上記用交換突刺し針 φ1mm、先端R0.5mm。	¥25,000(税抜)
⑱ JM-JXM-250N	ポイントチャック 250N用	最大荷重250N 先端幅2mmの小さな平行締付ジョウです。はく離試験に適しています。	¥60,000(税抜)
⑲ JM-PZ-50N	容器シールはく離試験治具	最大荷重50N 容器の蓋のシールはく離強度測定用です。約45°はく離。	¥130,000(税抜)
⑳ JM-JFM1-500N	フェイス交換型平行締付型ジョウ	最大荷重500N フェイス面形状及び寸法変更可能です。フェイス含みません。 ※ 別途、自在継手J-UF3-1KNが必要です	¥110,000(税抜)

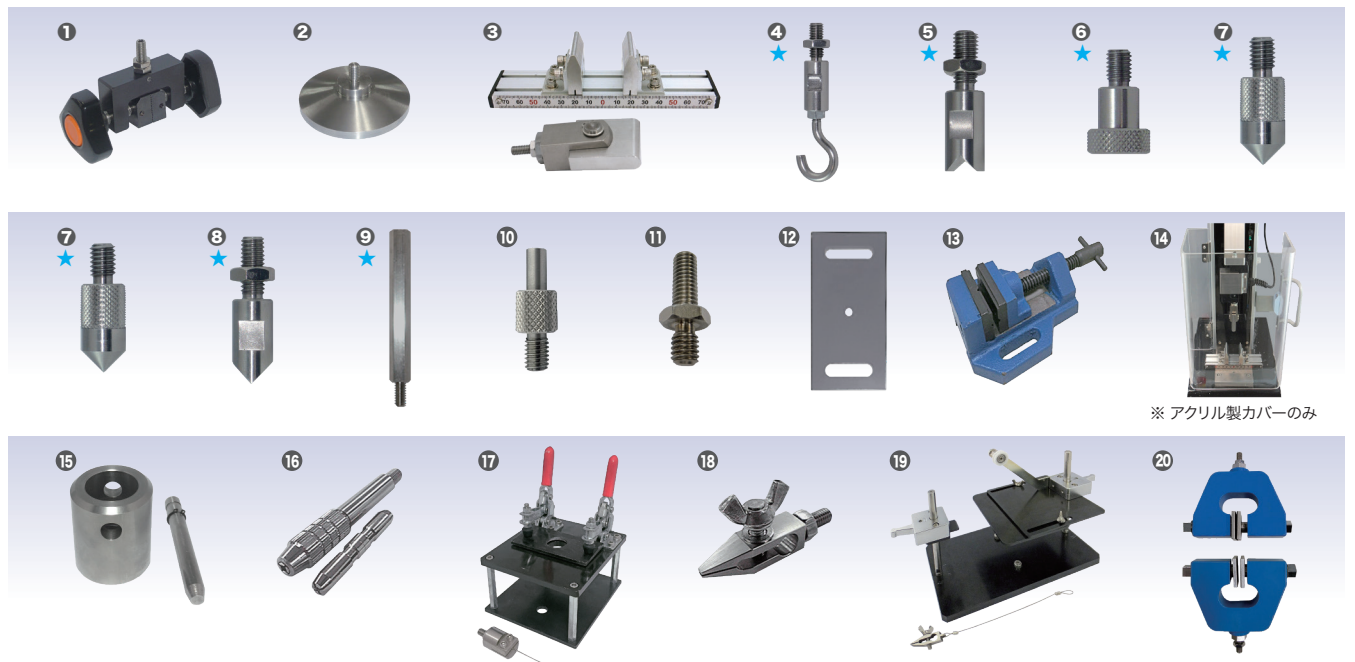

本体オプション

AD-8126	ミニプリンタ	¥48,000(税抜)	最大荷重及び最大変位及びロット内の平均を印字します。
MSAT-Lite	解析ソフト MSAT-Lite (MCT-2150に標準付属)	¥50,000(税抜)	MCT用の解析ソフトです。PCは本体とUSBケーブルにて接続します。
USM-500N	MCT用ロードセル 500N	¥37,500(税抜)	MCT本体にロードセルは付属しますが、故障したときに単品で購入できます。



AD-8126
ミニプリンタ

仕様

型式	MCT-1150 汎用型	MCT-2150 高性能型	MCT-2150W 高性能型・低試験力型
卓上型/床置型	卓上型		
最大試験力容量	500N		
クロスヘッドストローク	400mm	370mm	
有効ストローク*1	315mm	285mm	
クロスヘッド速度範囲	10~300mm/min : 設定値の±5%以内*2		
クロスヘッド速度設定	デジタル設定 : 上記範囲内にて1mm/minステップ		
クロスヘッド速度と試験力容量	全速度範囲にて最大荷重容量まで試験可能		
クロスヘッドリターン速度	選択設定 (3速: 10、100、300mm/min)		
試験力測定精度	500Nロードセル使用時	±0.2% F.S	500N~50N : ±0.2% F.S 50N~5N : 指示値の±2% 5N~ : ±0.1N以内
	50Nロードセル使用時	—	50N~5N : ±0.2% F.S 5N~0.5N : 指示値の±2% 0.5N~ : ±0.01N以内
試験力表示分解能	500Nロードセル使用時	0.1N	0.01N (100Nを越えた場合0.1N表示)
	50Nロードセル使用時	—	0.001N (10Nを越えた場合0.01N表示)
試験力校正	オートゼロ機能 (キャリブレーション不要)		
変位表示	000.0mm (最小0.1mm)	00.00mm (最小0.01mm : 100mm以上は0.1mm表示)	
付属ソフトウェア	MCT-Logger	MSAT-Lite	
安全機構	1. 上下限位置2点のストロークリミッタ 2. オーバロードリミッタ (ロードセル定格の105%を越えると自動停止) 3. 非常停止スイッチ		
寸法(幅×奥行き×高さ)	250×408×711mm		
質量	17kg	18kg	
電源	AC90~240V 1φ 50/60Hz		
消費電力	90W		
環境条件	温度 : 5~40°C、湿度 : 20~80%RH		
推奨環境	温度 : 23±2°C、湿度 : 50±10%RH		
標準付属品	取扱説明書、500N用ロードセル、PC用ソフトウェア (CD-ROM)、USBケーブル		左記の他50N用ロードセル
本体価格(税抜)	¥375,000	¥500,000	¥650,000

*1 標準平行締付型ジョウ使用時 *2 無負荷時

外形寸法図 単位:mm

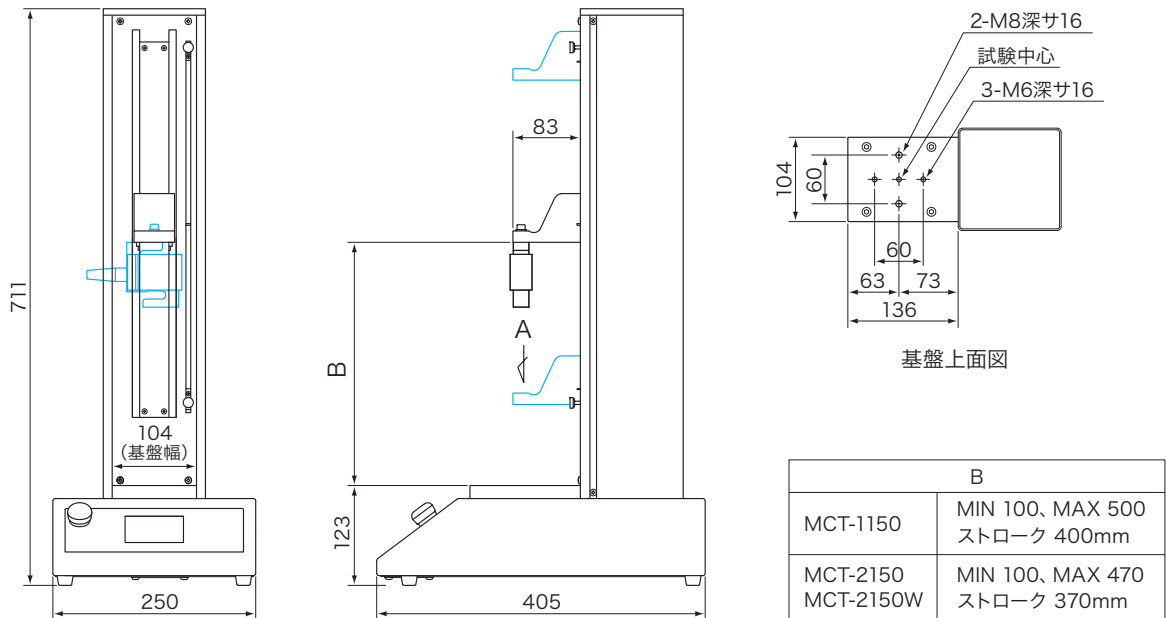

AND株式会社 エーアンド・デイ

本社: 〒170-0013 東京都豊島区東池袋3丁目23番14号
 TEL.03-5391-6128(直) FAX.03-5391-6129
 ■ 札幌出張所 TEL.011-251-2753(代) FAX.011-251-2759
 ■ 仙台営業所 TEL.022-211-8051(代) FAX.022-211-8052
 ■ 宇都宮営業所 TEL.028-610-0377(代) FAX.028-633-2166
 ■ 東京北営業所 TEL.048-592-3111(代) FAX.048-592-3117
 ■ 東京南営業所 TEL.045-476-5231(代) FAX.045-476-5232
 ■ 静岡営業所 TEL.054-286-2880(代) FAX.054-286-2955
 ■ 名古屋営業所 TEL.052-726-8760(代) FAX.052-726-8769
 ■ 大阪営業所 TEL.06-7668-3900(代) FAX.06-7668-3901
 ■ 広島営業所 TEL.082-233-0611(代) FAX.082-233-7058
 ■ 福岡営業所 TEL.092-441-6715(代) FAX.092-411-2815

<https://www.aandd.co.jp>

安全上のご注意

●ご使用の際は取扱説明書をよくお読みの上、正しくお使いください。

国華電機株式会社

KOKKA ELECTRIC CO.,LTD.

本社 TEL: 06-6353-5551
 京都営業所 TEL: 075-671-0141
 滋賀営業所 TEL: 077-566-6040
 奈良営業所 TEL: 0742-33-6040
 兵庫営業所 TEL: 0798-66-2212
 姫路営業所 TEL: 079-271-4488
 姫路中央営業所 TEL: 079-284-1005
 川崎営業所 TEL: 044-222-1212

メールでのお問い合わせ: webinfo@kokka-e.co.jp

Windows, Windows Vista, Excel, Wordは、米国およびその他の国における米国Microsoft Corporationの登録商標または商標です。

※ 外観及び仕様は改良のため、お断りなく変更することがあります。 ● 本カタログの内容は2021年5月 現在のものです。

※ 本カタログは事業者向けです。

*MCT-ADJC-15-PR10-21505GP